



VENTILACIÓN

CAJA DE VENTILACIÓN 400°/2h UPDK

Código Artículo: MXUPDK
15.05.2018

INFORMACIÓN TÉCNICA

| | |
|---------------------|--|
| Aplicaciones | Caja de ventilación para vehicular aire a 400°/2h. |
| Tipología | Caja de ventilación simple oído con turbina centrífuga a reacción y motor directo a eje. |
| Construcción | Fabricadas en chapa de acero galvanizado, doble pared, tipo sandwich. Con aislamiento acústico clasificación al fuego (A1) de fibra de vidrio de 17mm, rodete centrífugo de álabes hacia atrás, equilibrado dinámicamente, motor IP55, Clase F. |
| Propiedades | Capacidad para trabajar a 120°C en continuo, con protector térmico incorporado y caja de bornes remota. |

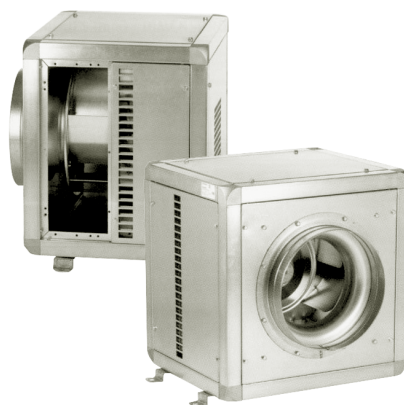

MODELOS

| Modelo | Ventilador | Ø Oído | Tensión | Potencia | Caudal |
|-------------|------------------|--------|----------|----------|-----------|
| MXUPDKM4303 | UPDK-M/4 - 3.000 | 315 | 230V | 320W | 2.670m³/h |
| MXUPDKM4403 | UPDK-M/4 - 4.000 | 355 | 230V | 630W | 4.300m³/h |
| MXUPDKM4604 | UPDK-M/4 - 6.000 | 400 | 230V | 912W | 6.210m³/h |
| MXUPDKT4303 | UPDK-T/4 - 3.000 | 315 | 220/380V | 305W | 2.670m³/h |
| MXUPDKT4403 | UPDK-T/4 - 4.000 | 355 | 220/380V | 590W | 4.300m³/h |
| MXUPDKT4604 | UPDK-T/4 - 6.000 | 400 | 220/380V | 1.060W | 6.480m³/h |

* Consultar otros modelos.

MEDIDAS

| Modelo | A | B | C | D | E | F | H | a | a1 | a2 | a3 | b | b1 | b2 | b3 |
|---------------------|-----|-----|-----|-----|-----|-----|-----|-----|-----|-----|-----|-----|-----|-----|-----|
| UPDK/4-3000/315 II | 548 | 573 | 527 | 315 | 247 | 618 | 299 | 148 | 110 | 160 | 182 | 429 | 154 | 441 | 462 |
| UPDK/4-4000/355 II | 648 | 673 | 572 | 355 | 292 | 718 | 349 | 187 | 106 | 199 | 221 | 529 | 187 | 541 | 562 |
| UPDK/4-6000/400 II | 798 | 823 | 572 | 400 | 292 | 858 | 499 | 196 | 115 | 208 | 230 | 679 | 237 | 691 | 712 |
| UPDK/4-3000/315 III | 548 | 573 | 527 | 315 | 247 | 618 | 299 | 148 | 110 | 160 | 182 | 429 | 154 | 441 | 462 |
| UPDK/4-4000/355 III | 648 | 673 | 572 | 355 | 292 | 718 | 349 | 187 | 106 | 199 | 221 | 529 | 187 | 541 | 562 |
| UPDK/4-6000/400 III | 798 | 823 | 572 | 400 | 292 | 858 | 499 | 196 | 115 | 208 | 230 | 679 | 237 | 691 | 712 |

COMPONENTES

| |
|--|
| Rodete centrífugo 400°/2h de simple oído y álabes hacia atrás (reacción). |
| Motor Motor de 4 polos. Modelos monofásicos, regulables por variación de tensión. Modelos trifásicos regulables por convertidor de frecuencia. |
| Tensión de alimentación Monofásicos 230V-50Hz Trifásicos 400V-50Hz Bajo pedido motores trifásicos 230/400V-50Hz. |

NORMATIVAS

| |
|--|
| 400°/2h: Certificado 0370-CPD-0743, según norma EN 12101-3:2002, EN 12101-3:2002/AC:2005 (reglamento 305/201/EU). |
| Certificado APPLUS nº 0370CPD0358. |

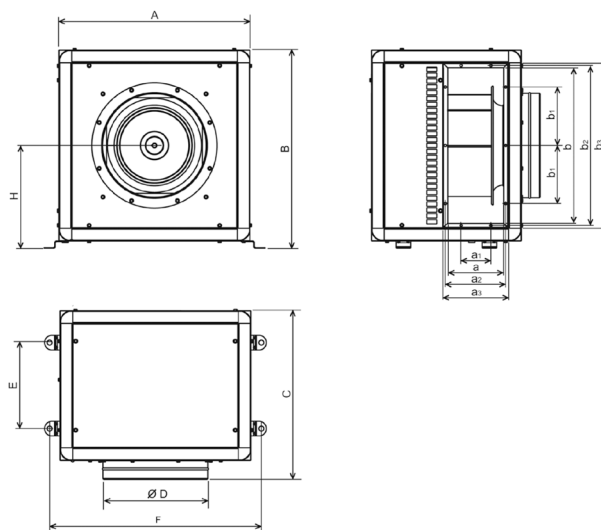



CAJA DE VENTILACIÓN 400°/2h UPDK

Código Artículo: MXUPDK
15.05.2018

CURVAS DE RENDIMIENTO

4-3.000/315 MONOFÁSICO 230V

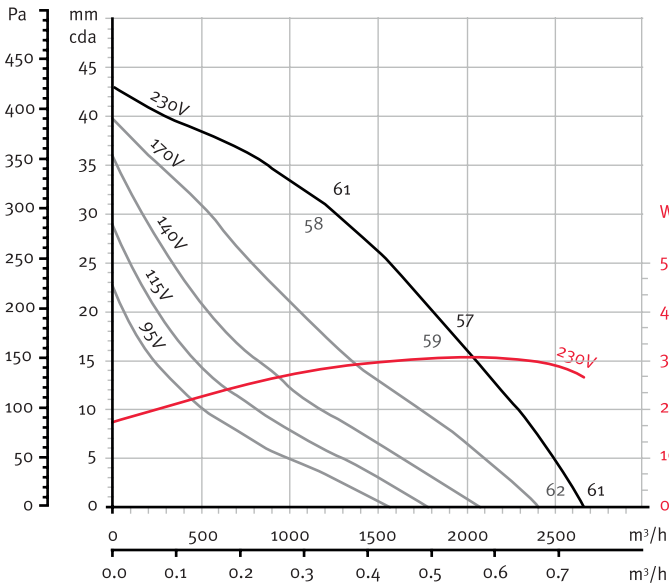

4-3.000/315 TRIFÁSICO 400V

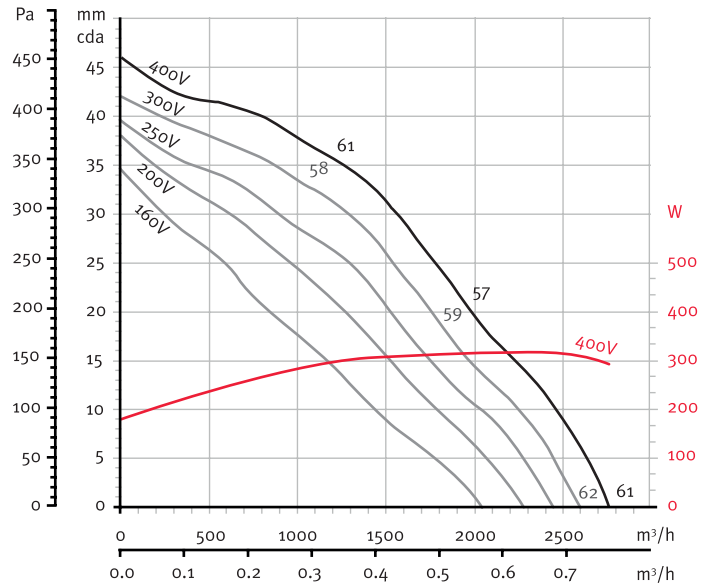

4-4.000/355 MONOFÁSICO 230V

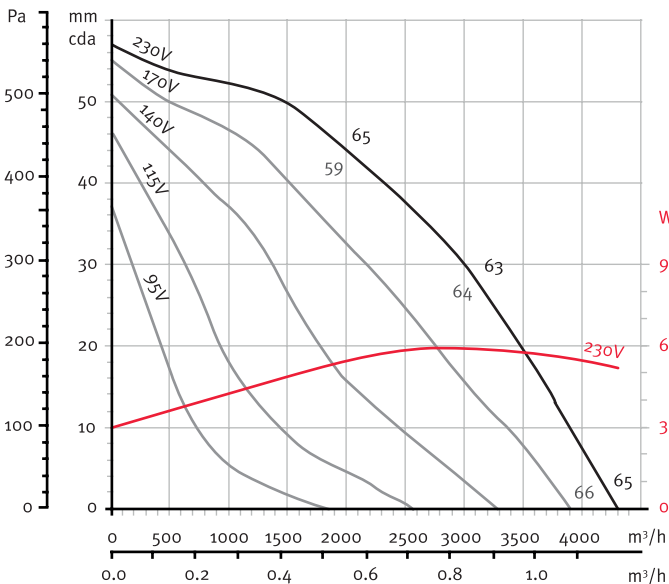

4-4.000/355 TRIFÁSICO 400V

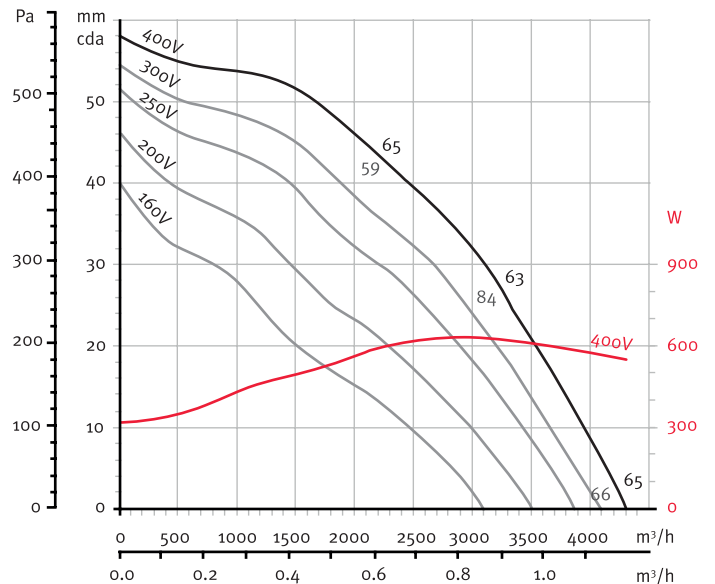

MORGUI CLIMA, S.L. se reserva el derecho de modificar sus productos y precios sin previo aviso. La garantía sólo cubre productos no utilizados y sin defectos causados por usos indebidos u ocasionados por el transporte.



Consulta más información técnica y las curvas de rendimiento de otros modelos en www.morguiclimate.com



CAJA DE VENTILACIÓN 400°/2h UPDK

Código Artículo: MXUPDK
15.05.2018

CURVAS DE RENDIMIENTO

4-6.000/400 MONOFÁSICO 230V

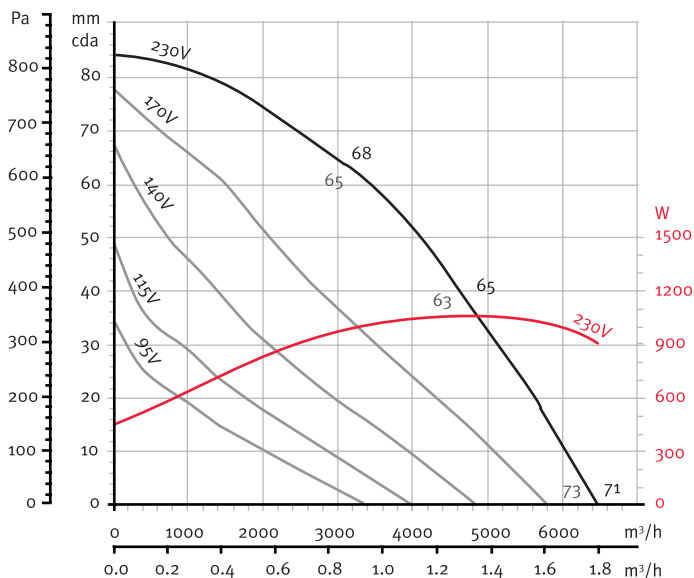

4-6.000/400 TRIFÁSICO 400V

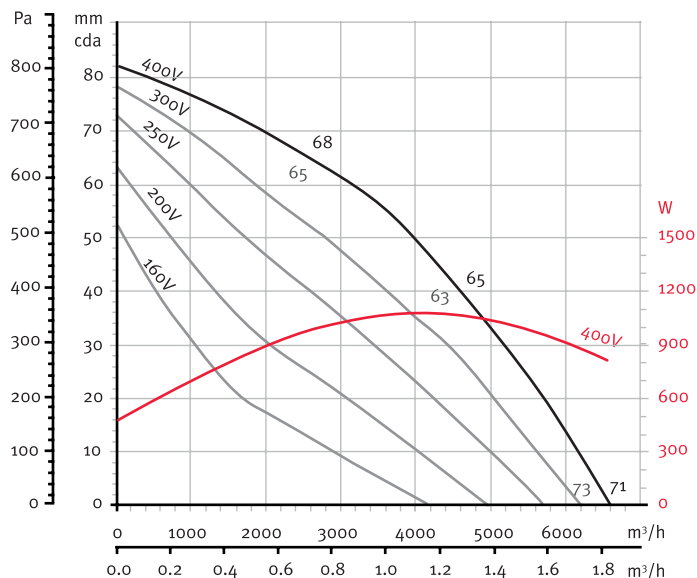

MORGUI CLIMA, S.L. se reserva el derecho de modificar sus productos y precios sin previo aviso. La garantía sólo cubre productos no utilizados y sin defectos causados por usos indebidos u ocasionados por el transporte.



Consulta más información técnica y las curvas de rendimiento de otros modelos en www.morguiclimate.com